

Stoličky

- 1) Konštrukčné koncepcie sedacieho nábytku
- 2) Sedadlo
- 3) Operadlo
- 4) Nosná časť

1) Konštrukčné koncepcie sedacieho nábytku



Princíp:

- 1) podstavec + sedadlo
- 2) sedadlo + nohy + operadlo

Prútové dielce - rovné



Latková konštrukcia

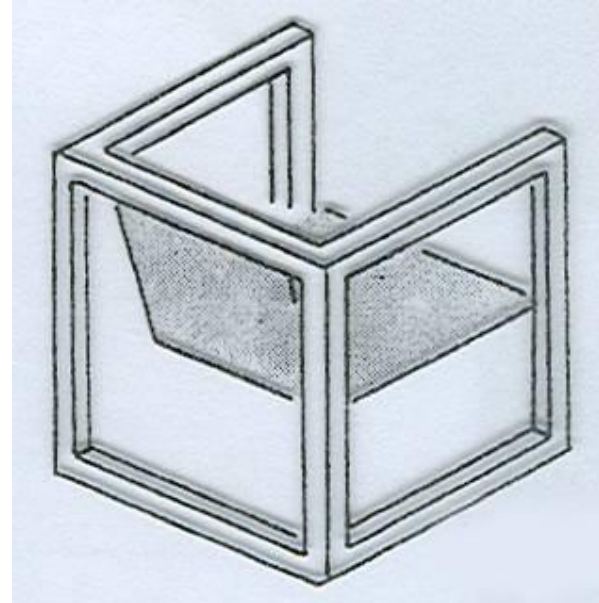

Priestorový rám

Prútové dielce - ohýbané



Ohýbaná stolička

Plošné dielce

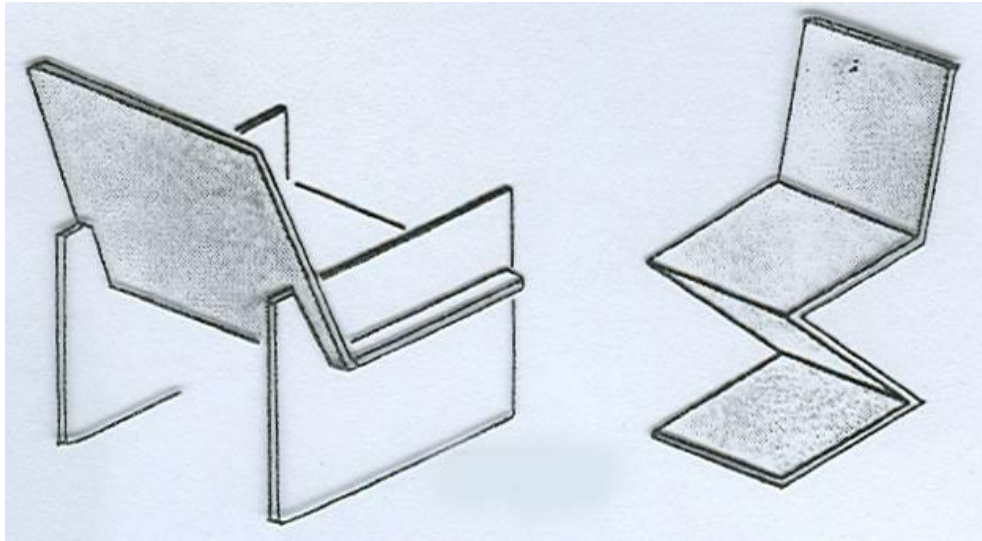

Rovné dielce

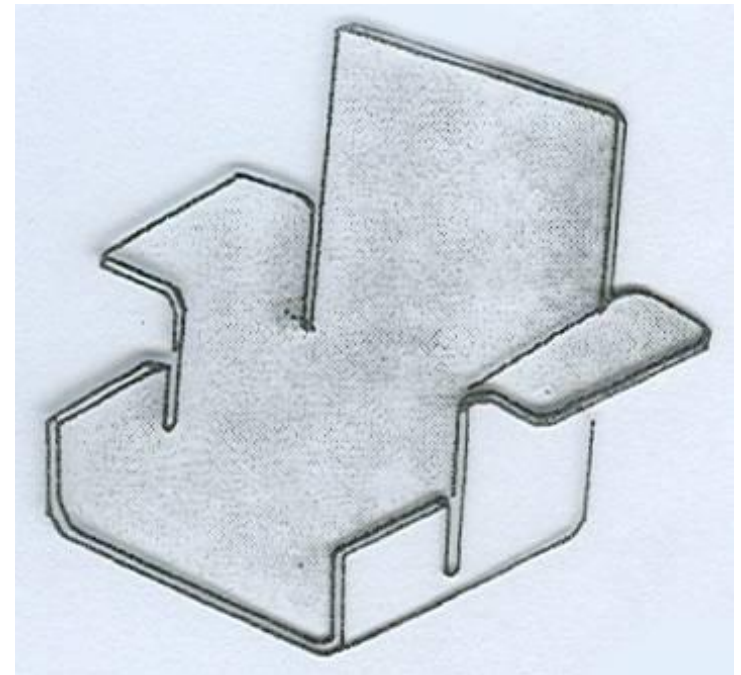

Ohýbané dielce

Škrupinové konštrukcie

1) Konštrukčné
konceptie ...

Lamelové dielce

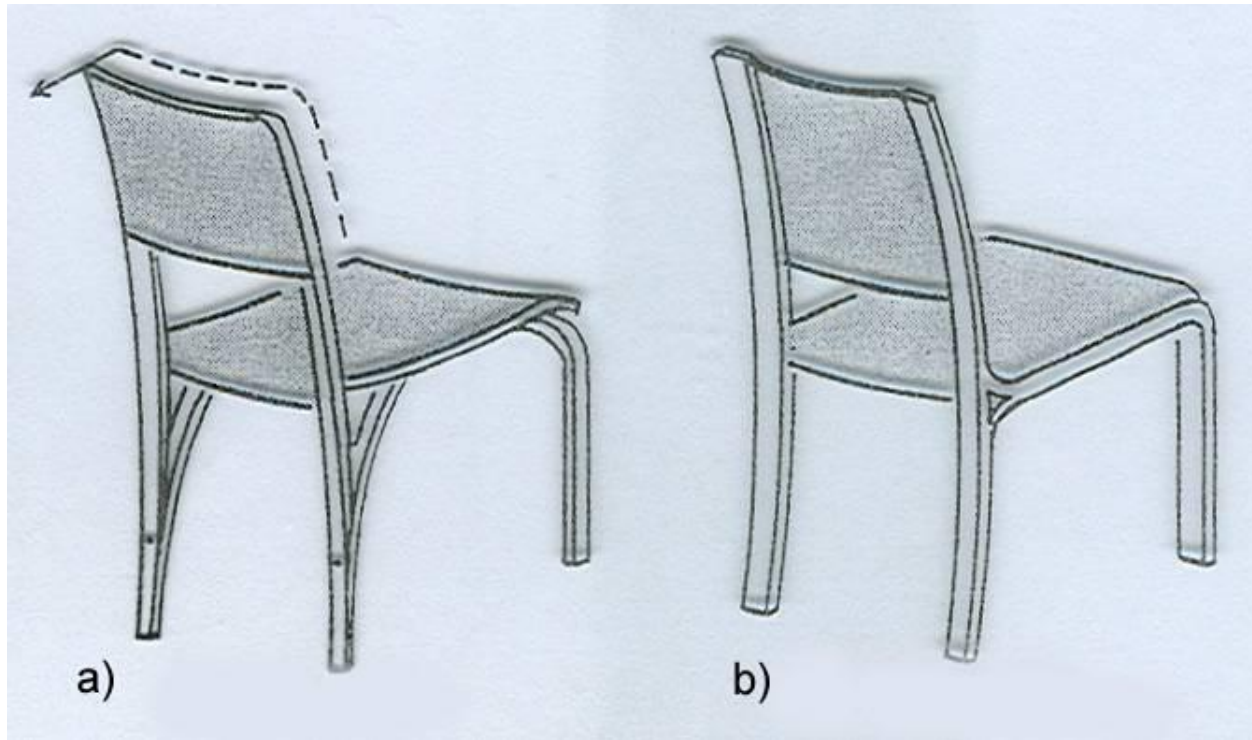

Lamelová konštrukcia:

- a) s využitím pružnosti dielcov
- b) bez využitia pružnosti dielcov

Pohyblivosť a skladovateľnosť

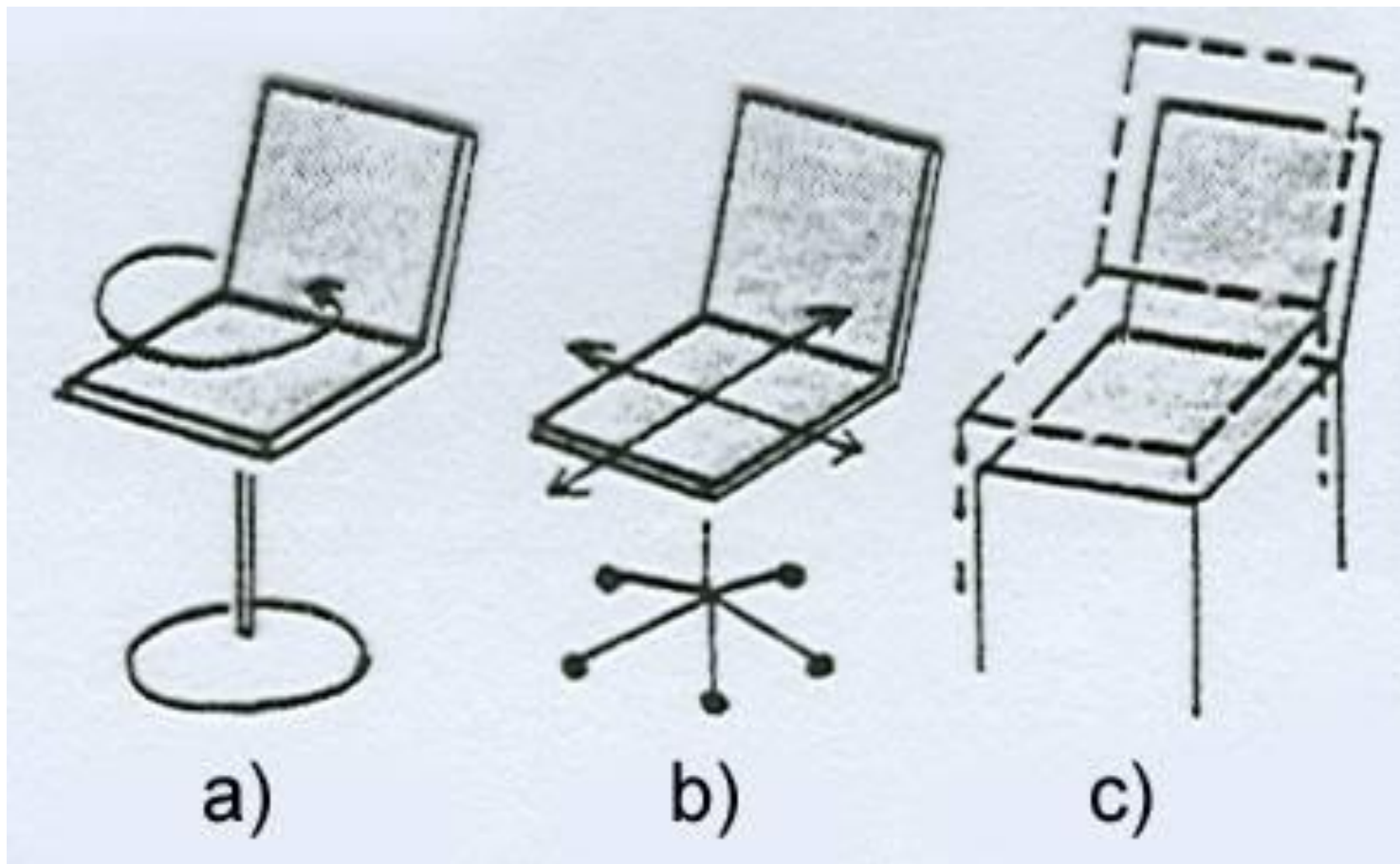

a) otáčavé, b) posuvné, c) stohovateľné

Počet nôh

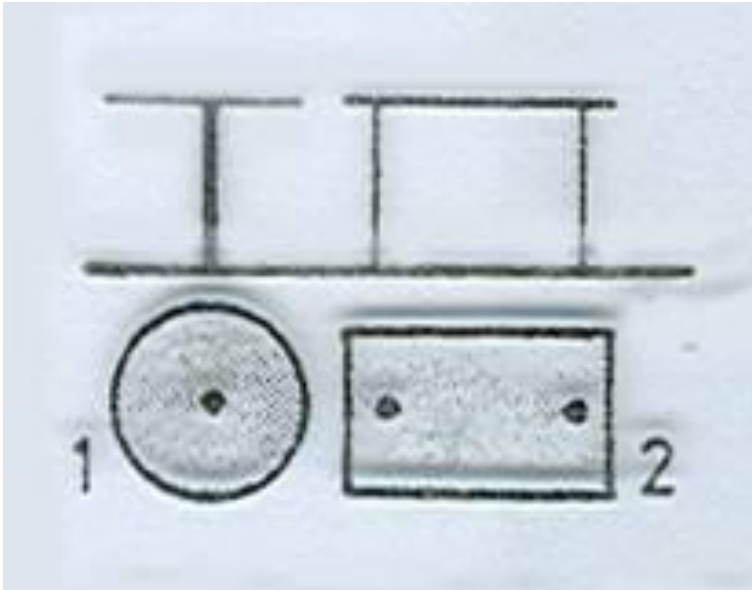

**Zabudované do podlahy
alebo s päťou/podstavcom**

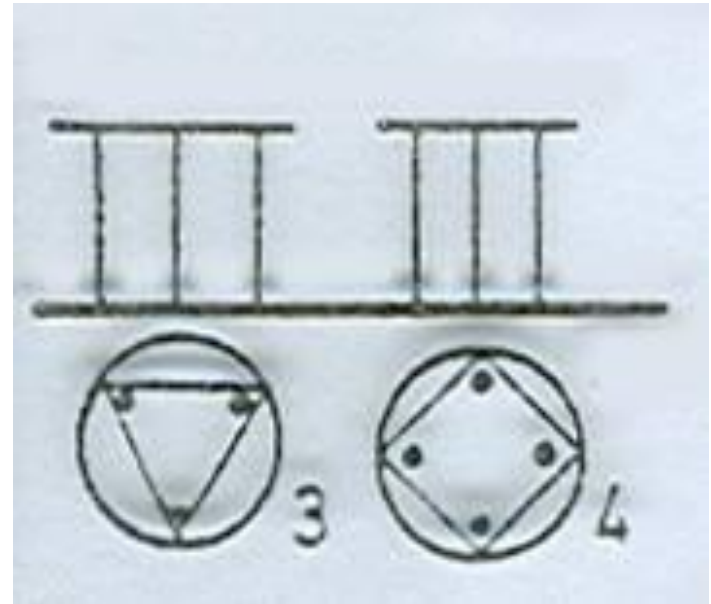

Prenosné/mobilné

1) Konštrukčné
konceptie ...

Sedačky

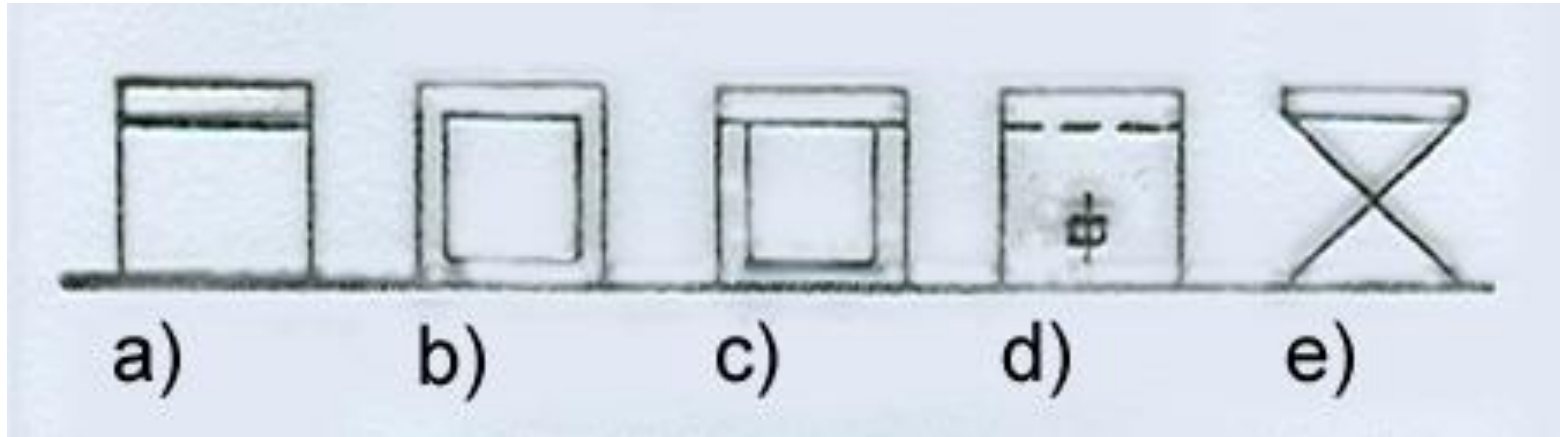

- a) luby a nohy,
- b) bočné rámy,
- c) korpus – úložný priestor,
- d) boky – plošné dielce spojené trnožou,
- e) skrížené nohy – (skladacia sedačka)

Stoličky

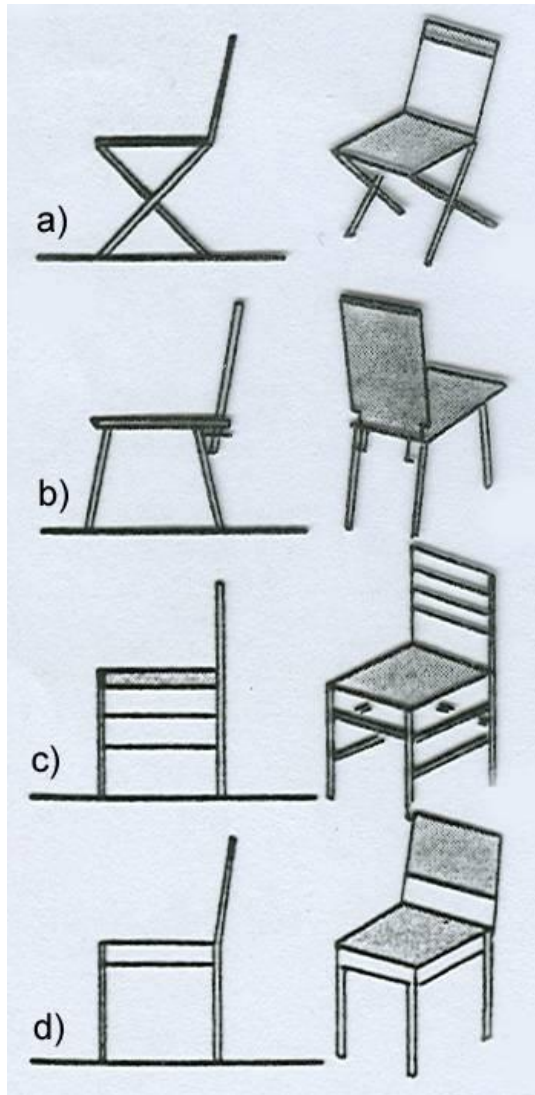

- a) nosná časť v tvare nožníc
- b) doskové
- c) prútové
- d) s lubmi

Stoličky – konštrukčné koncepcie

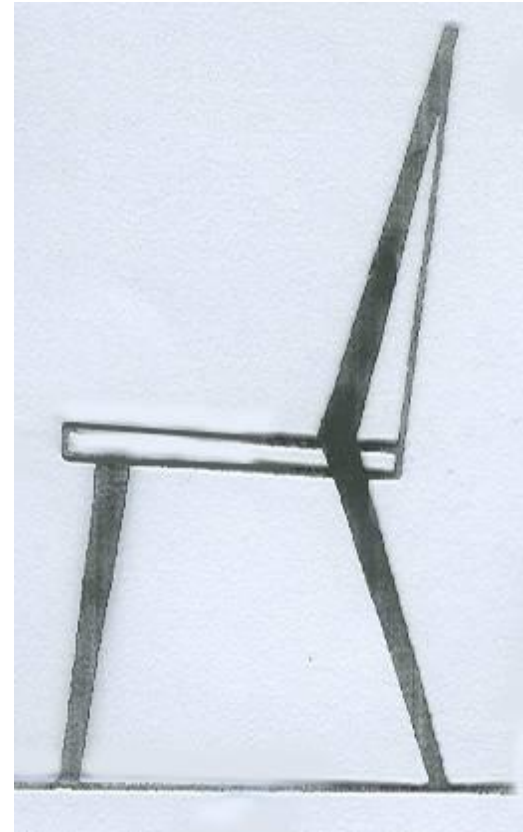

**Zadné nohy sú pripevnené k sedadlu s
nohami (zozadu/z boku)**

Stoličky – konštrukčné koncepcie



**Združený dielec = sedadlo + operadlo
pripojené k samostatnej nosnej časti**

Stoličky – konštrukčné koncepcie



a)



b)



c)

**Sedadlo s prednými aj zadnými nohami;
operadlo pripojené k sedadlu (a), k sedadlu a zadným
nohám (b), k sedadlu, zadným a predným nohám (c),**

Stoličky – konštrukčné koncepcie

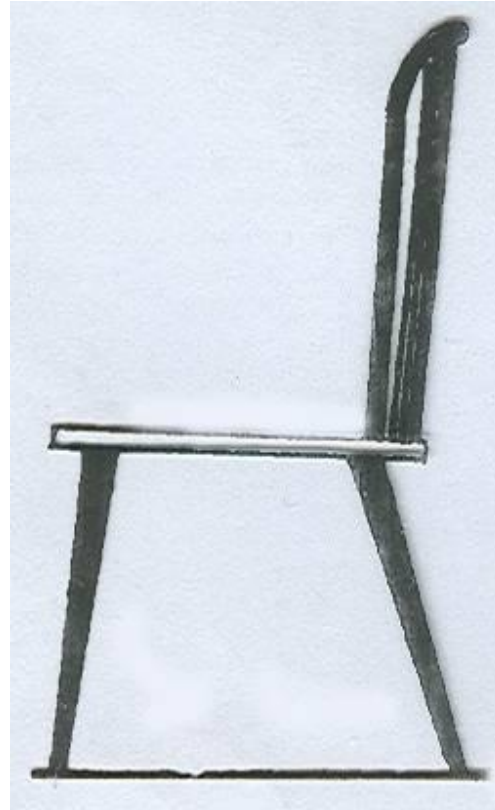

K sedadlu sú pripojené nohy aj operadlo

Stoličky – konštrukčné koncepcie

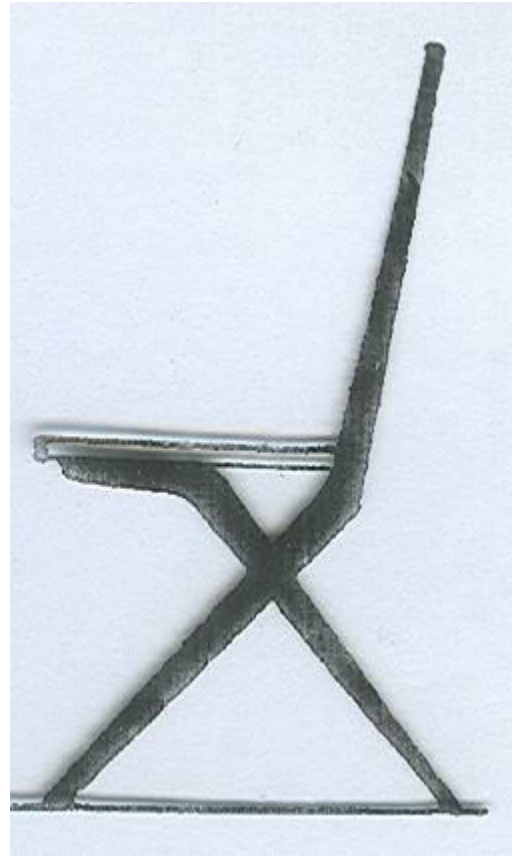

Sedadlo pripojené k prekríženým nohám

2) Sedadlo

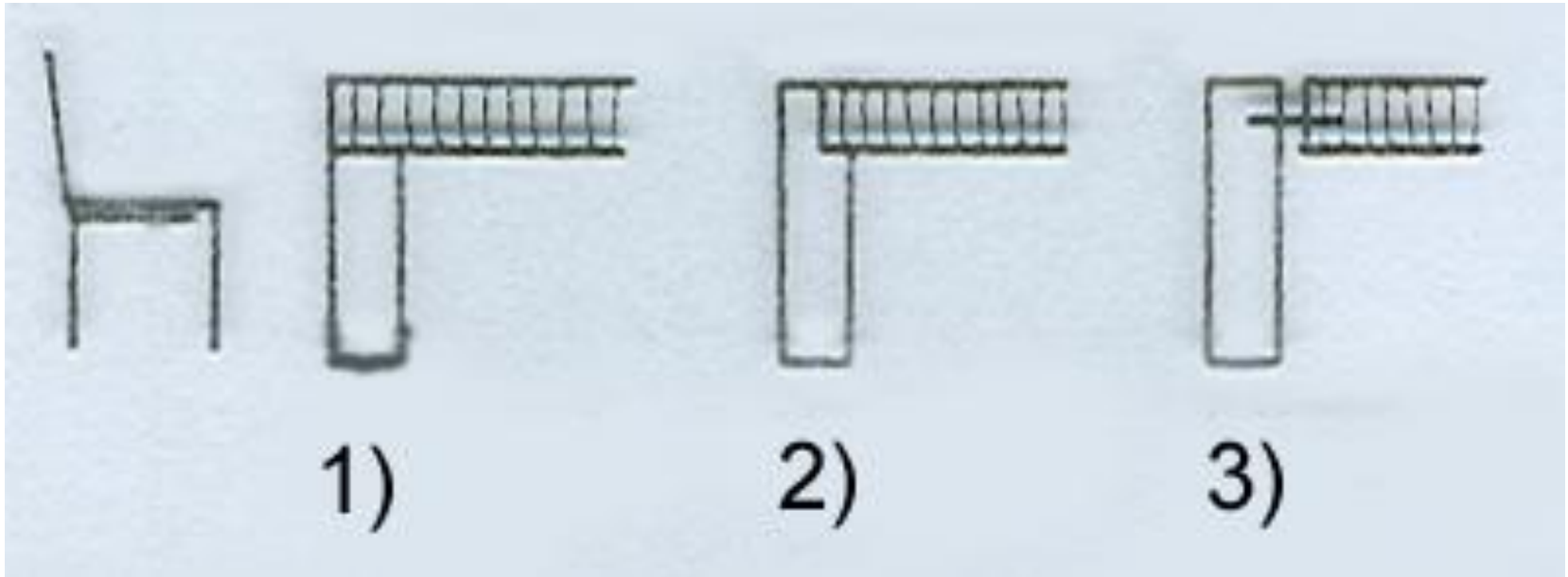

Osadenie:

- 1) naložené
- 2) do poldrážky
- 3) vložené (zavesené)

Druh sedadiel

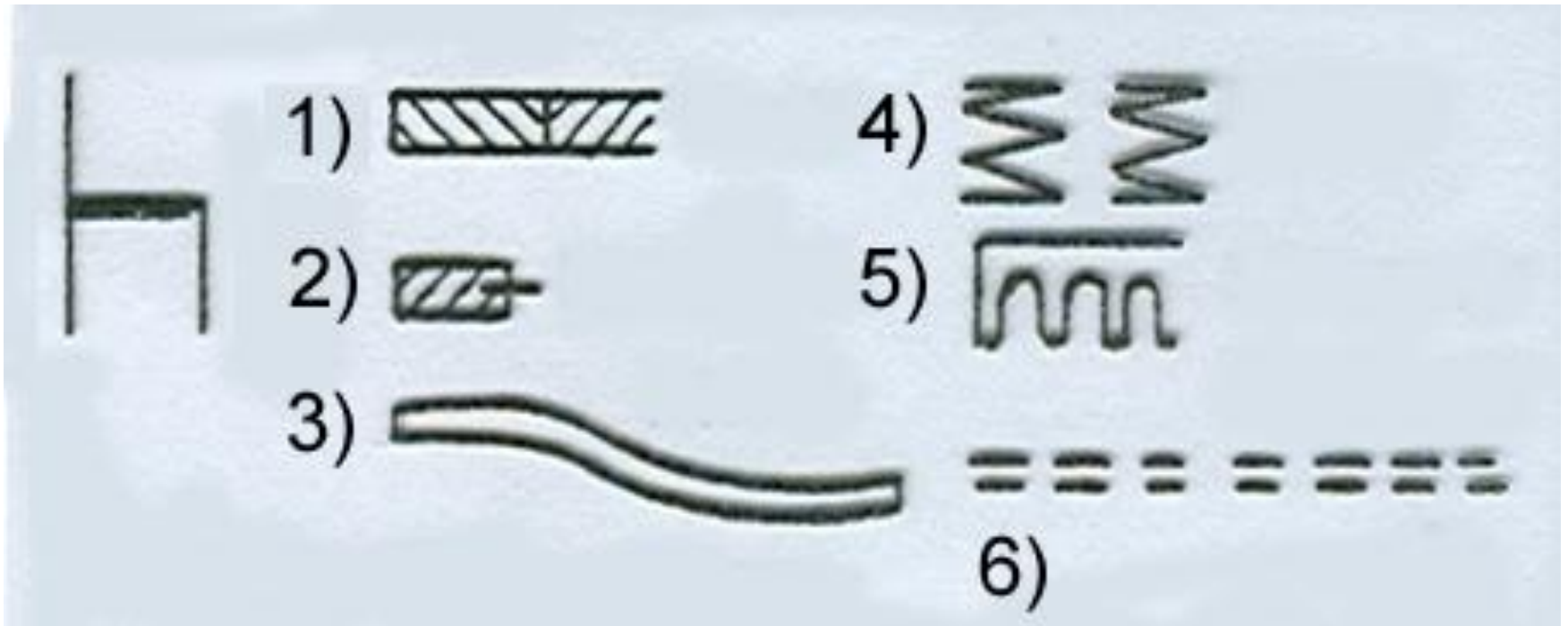

- 1) doskové
- 2) rámové
- 3) tvarované
- 4) s pružinami
- 5) s penovou hmotou
- 6) výplet

Hladká doska

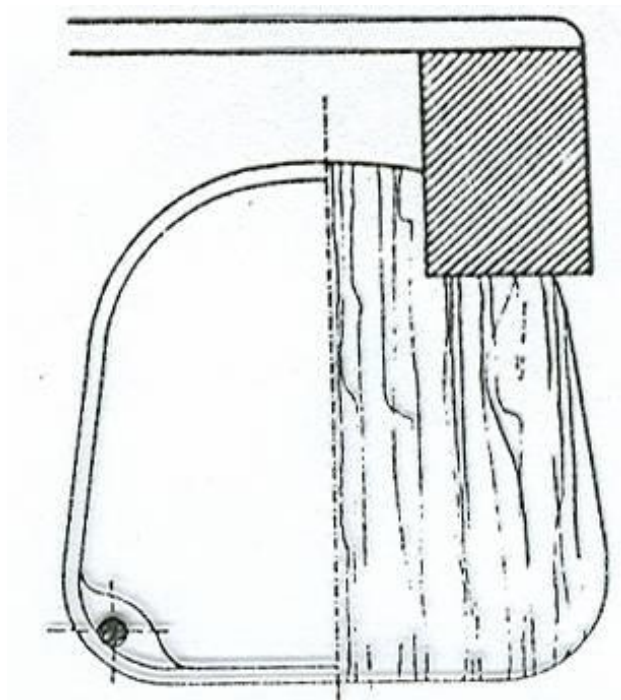

**Prilepené na tupo;
ohýbaný sedadlový rám**

Hladká doska

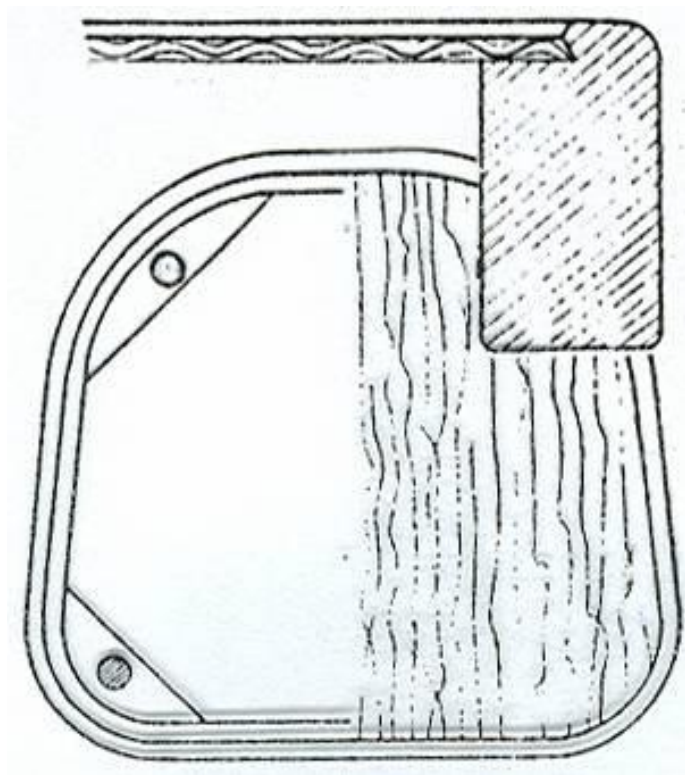

**V zošikmenej poldrážka;
ohýbaný sedadlový rám**

Čalúnenie

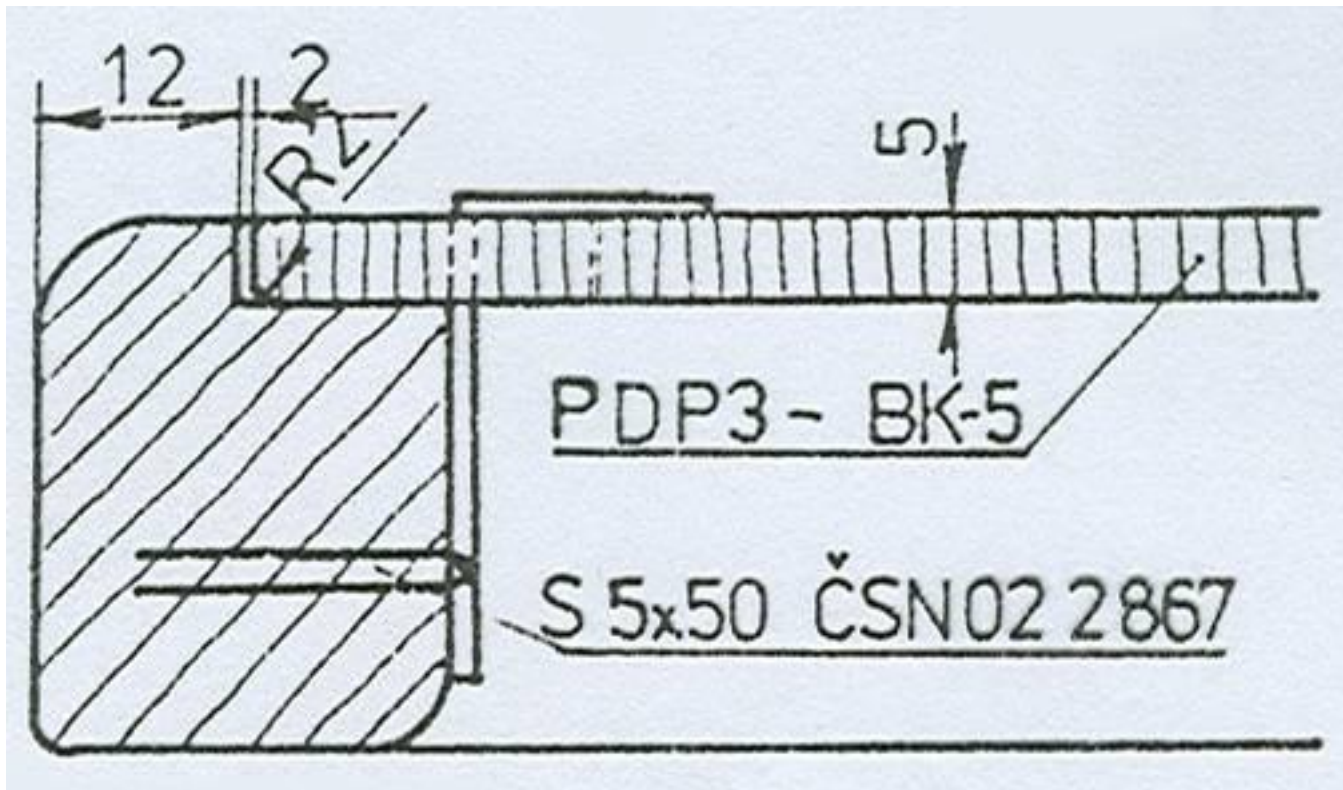

Upevnenie k lubom/rámu - uholník

Čalúnenie

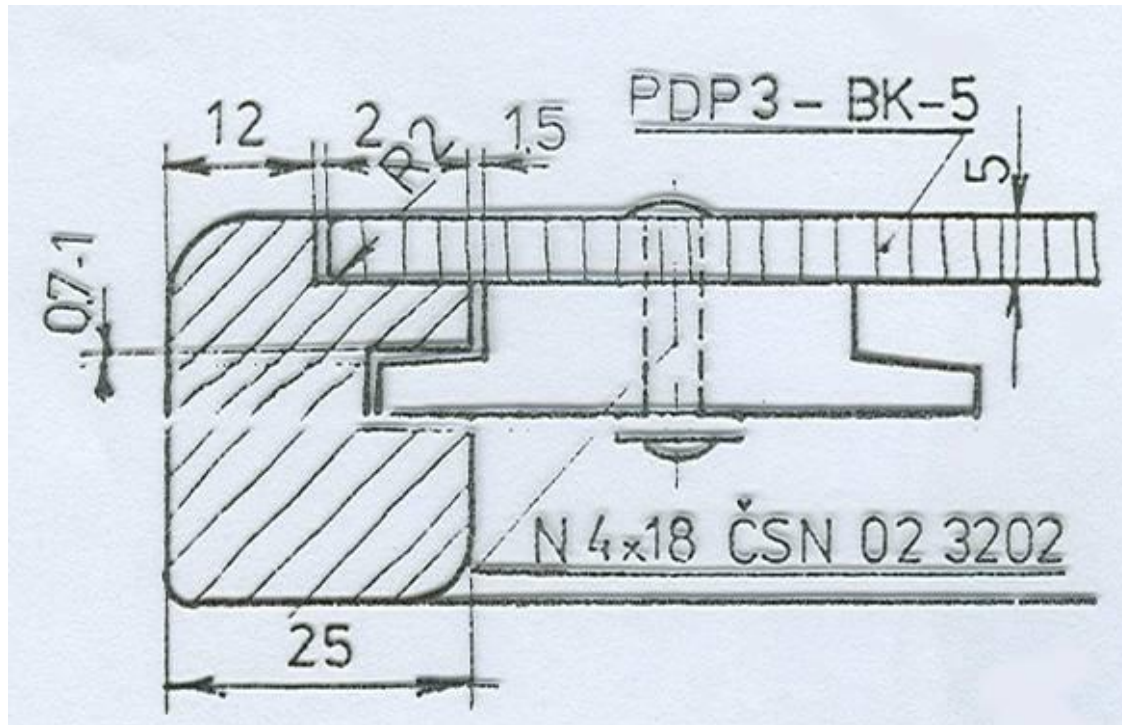

Upevnenie k lubom/rámu - otočný kolík

Čalúnenie

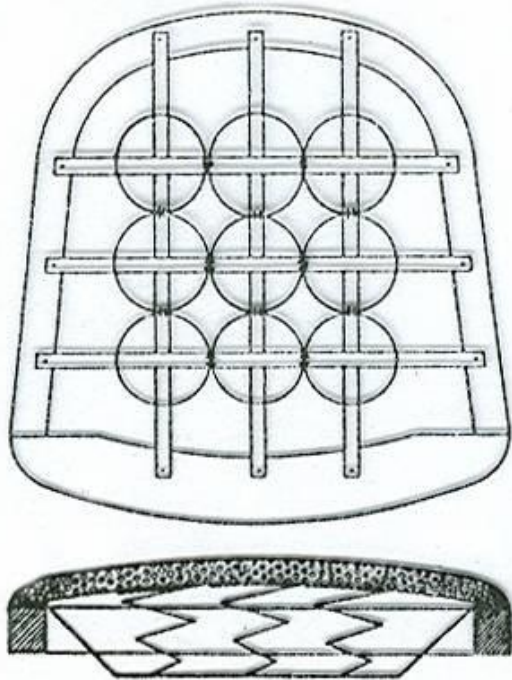

a)

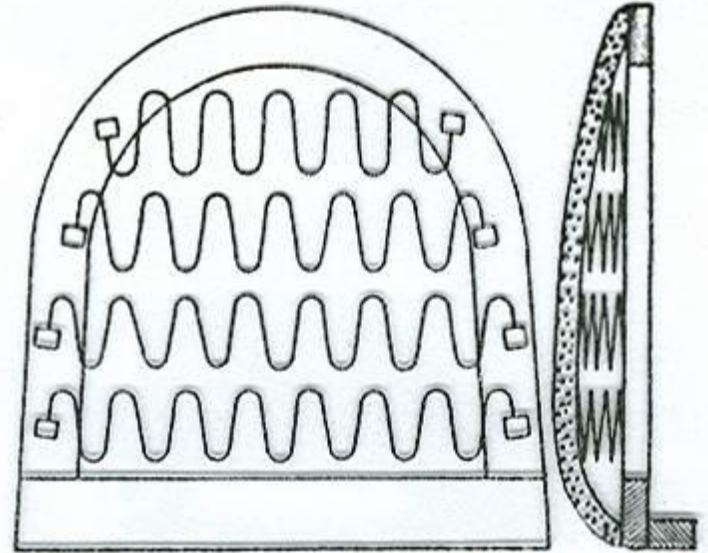

b)

Upevnenie k lubom/rámu – popruhy s valcovitým pružinami (a), s vinutými pružinami (b)

Výplet

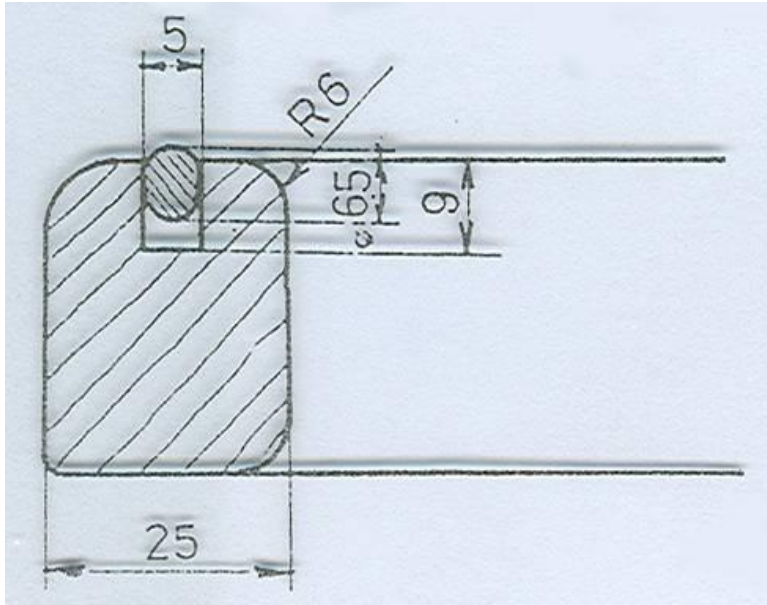

a)

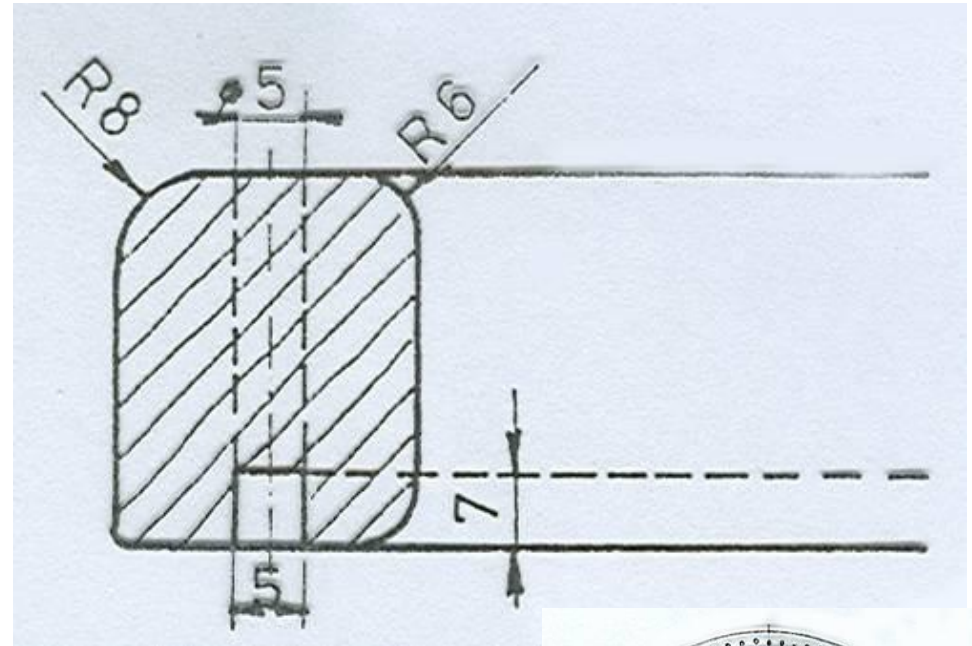

b)

**V drážce (a), v otvoroch (b);
ohýbaný sedadlový rám
(pre výplet – ratang, rakos, trstina)**

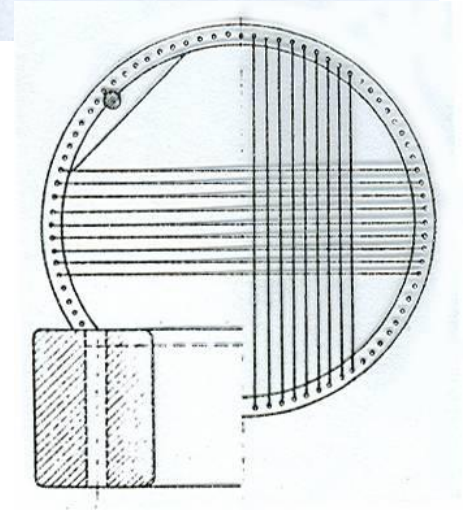

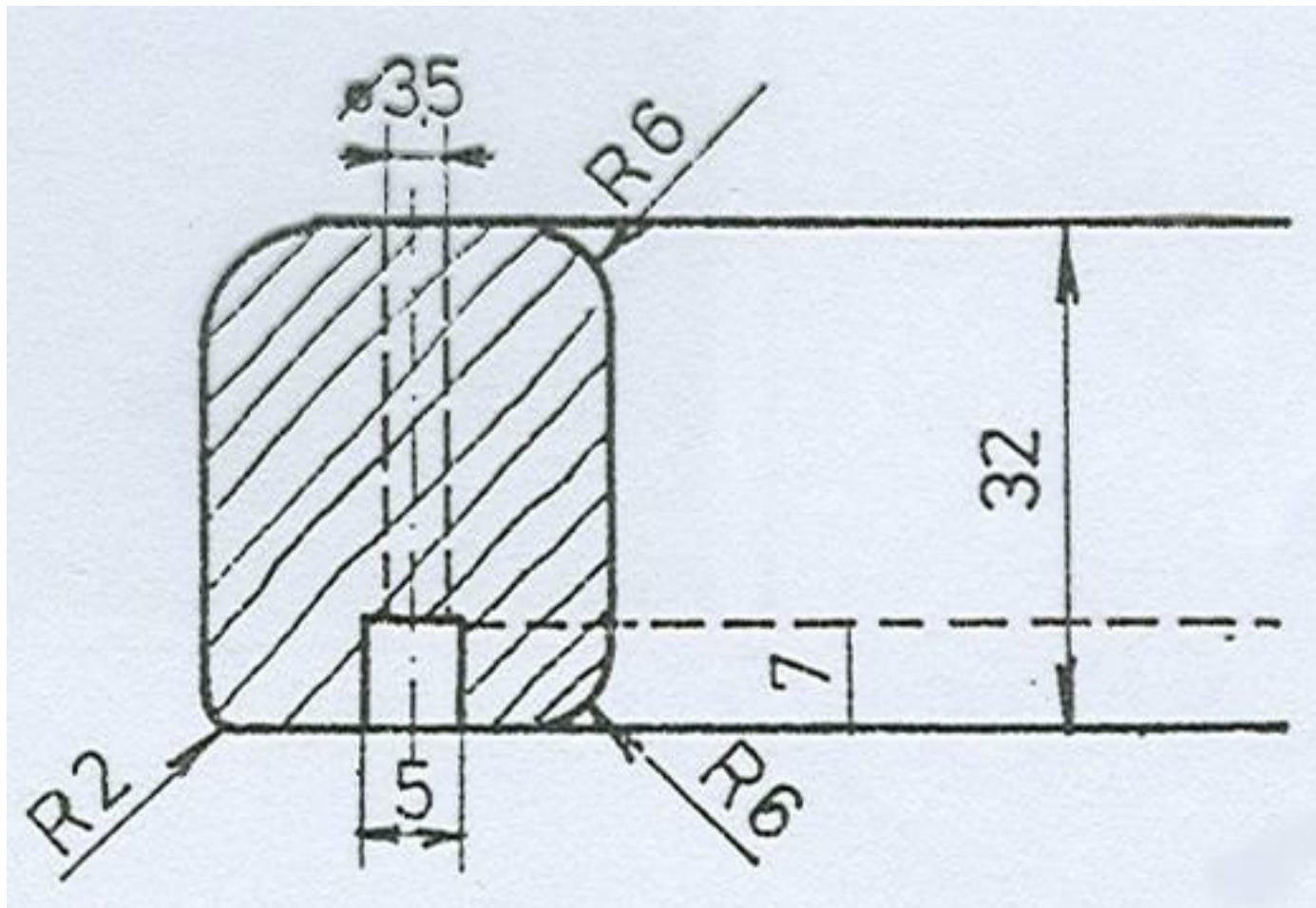

**V drážke v otvoroch;
ohýbaný sedadlový rám
(pre výplet – silón)**

3) Operadlo

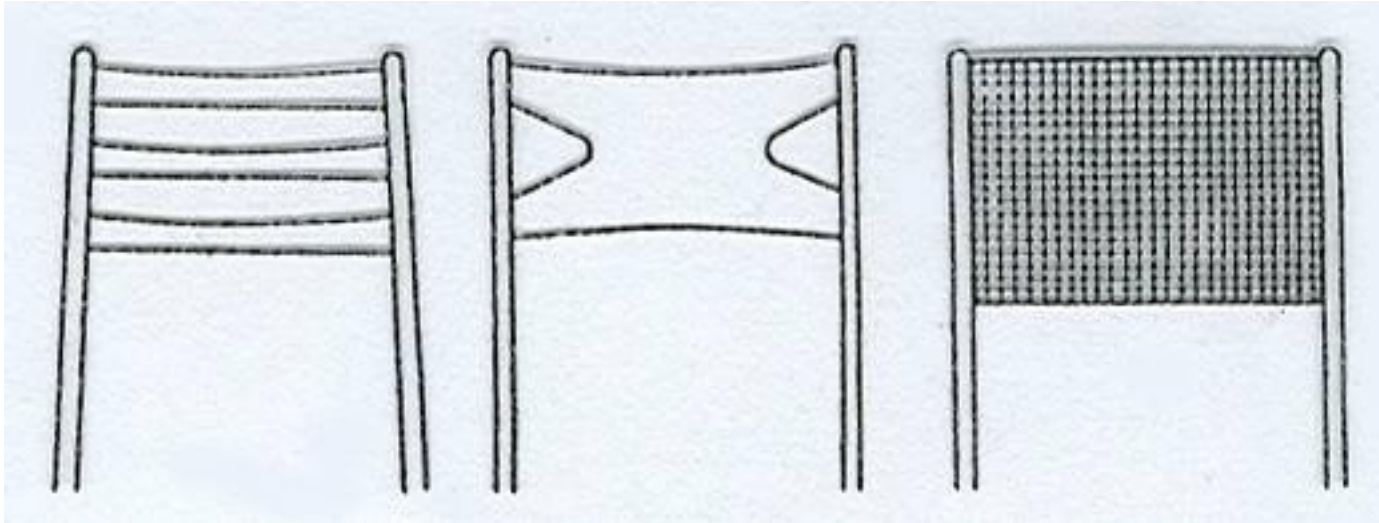

Operadlo vložené medzi zadné nohy

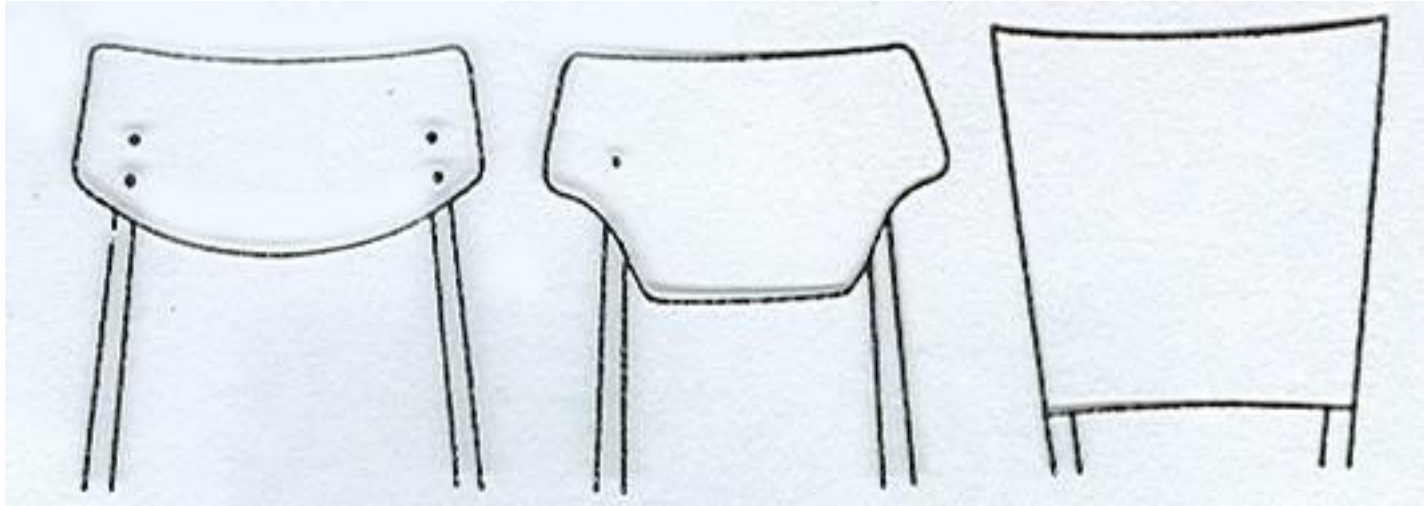

Operadlo naložené na zadné nohy spredu



Operadlo naložené na zadné nohy z vrchu

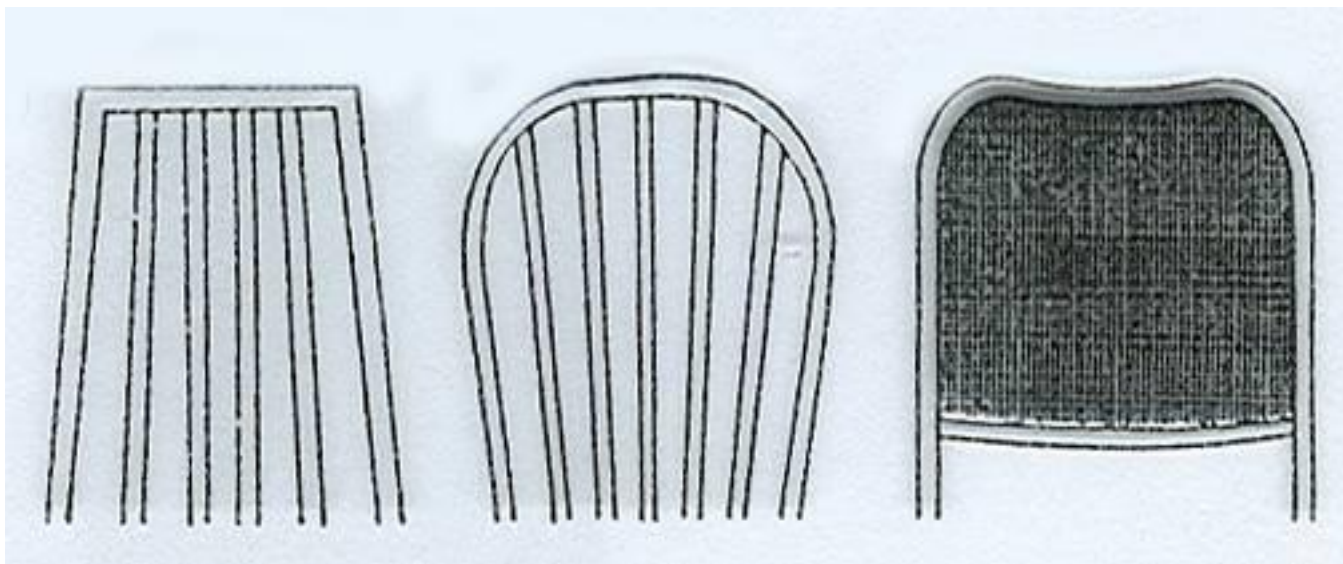

Operadlo – rám a výplň

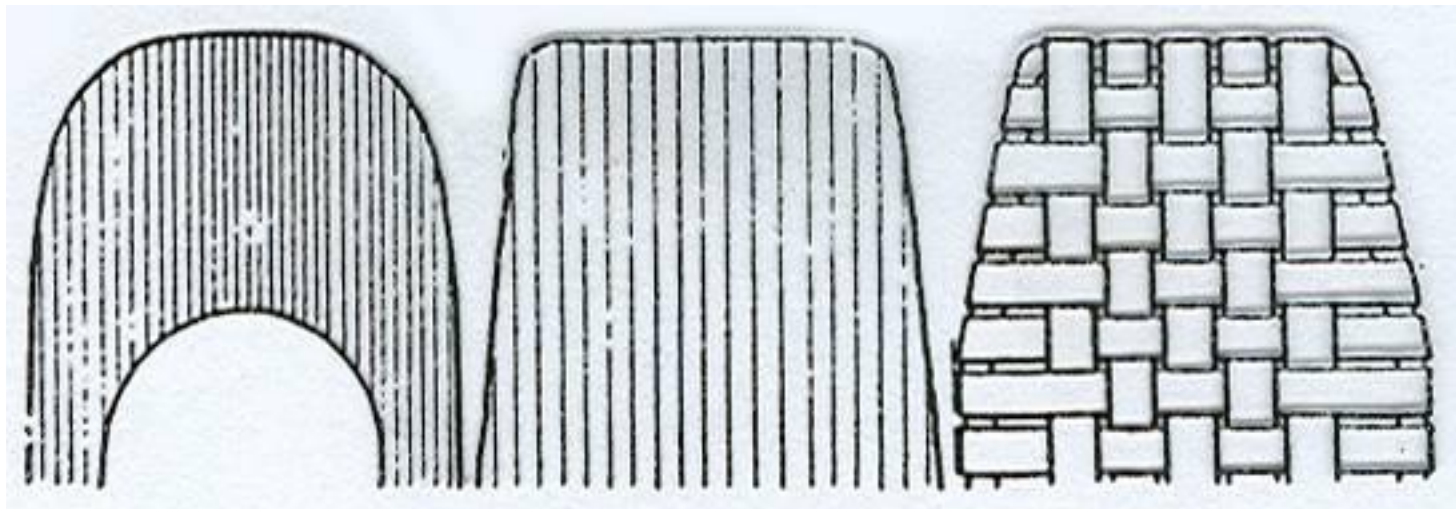

Operadlo – plošné tvarované dielce / výplet

4) Nosná časť

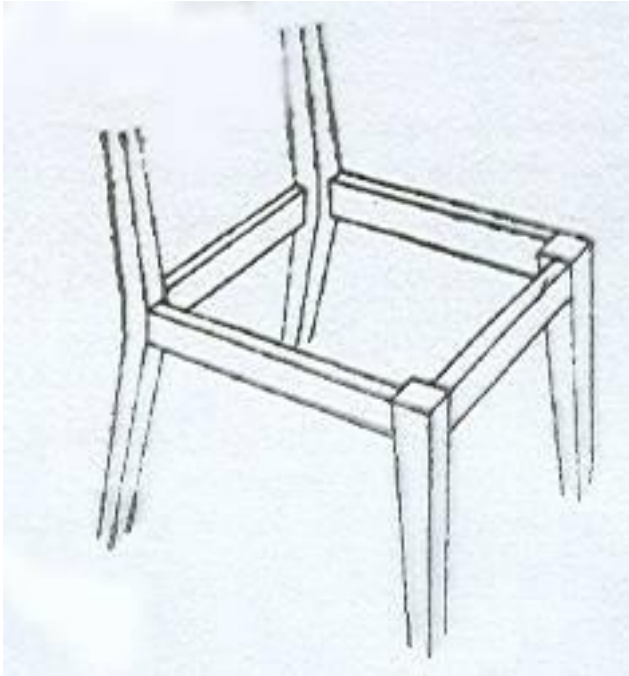

**Nosná časť – nohy a luby;
luby začapované do nôh**



**Nosná časť – nohy, bočné luby,
predná a zadná priečka; predné
nohy začapované do prednej
priečky**

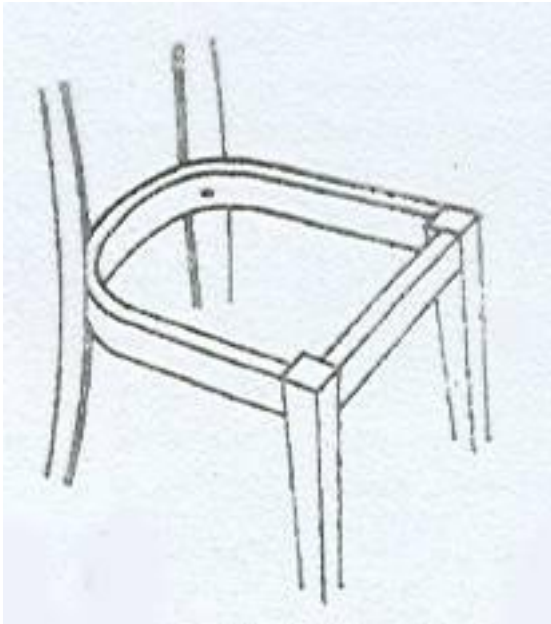

Nosná časť – nohy a luby (bočné luby a zadný lub – ohýbaný dielec + predný lub); luby začapované do nôh predných nôh, zadné nohy priskrutkované

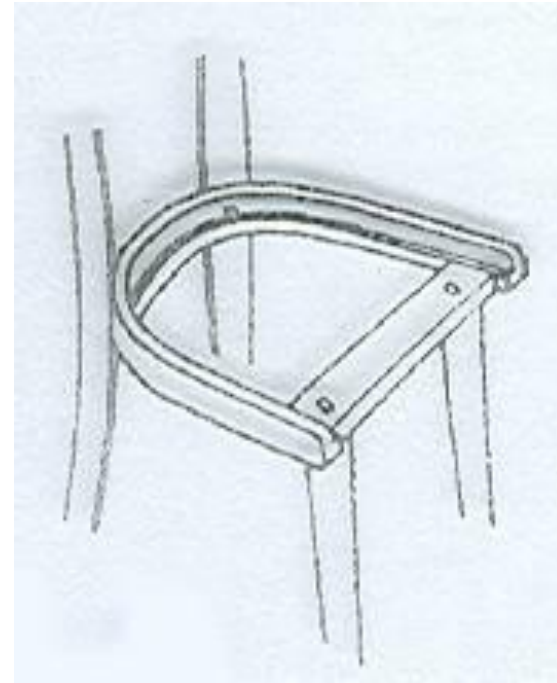

Nosná časť – nohy a luby (bočné luby a zadný lub – ohýbaný dielec + predná priečka); predné nohy začapované do priečky, zadné priskrutkované

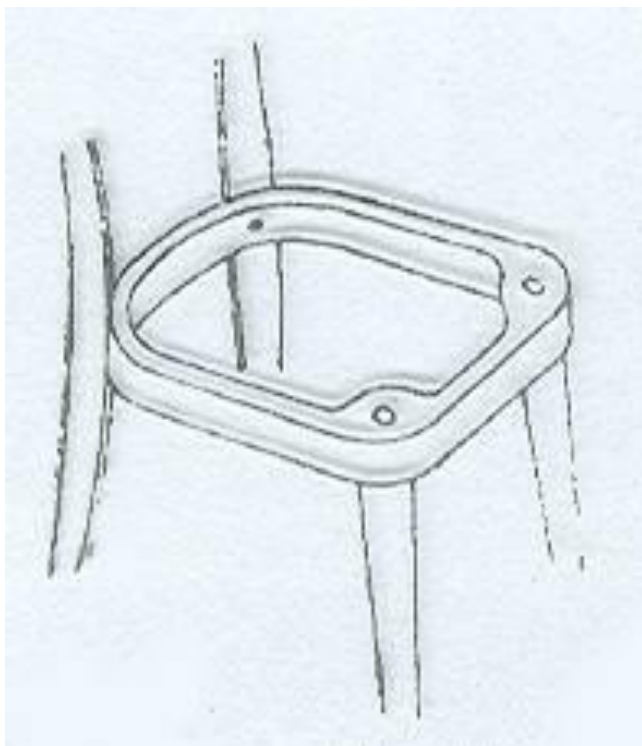

Nosná část – nohy a sedadlový rám z jednoho kusu (ohýbaný dielec); předné nohy začapované do rámu, zadné nohy priskrutkované



Nosná část – nohy a sedadlový rám z jednoho kusu (ohýbaný dielec); předné a zadné nohy začapované do rámu

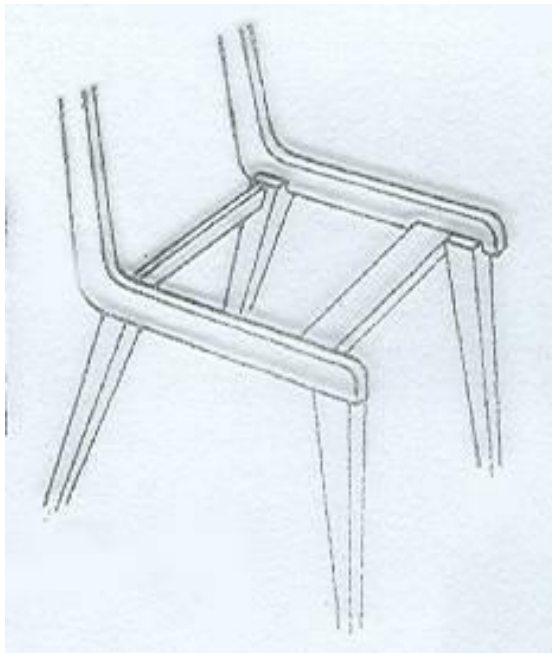

Nosná časť – z lamelových dielcov

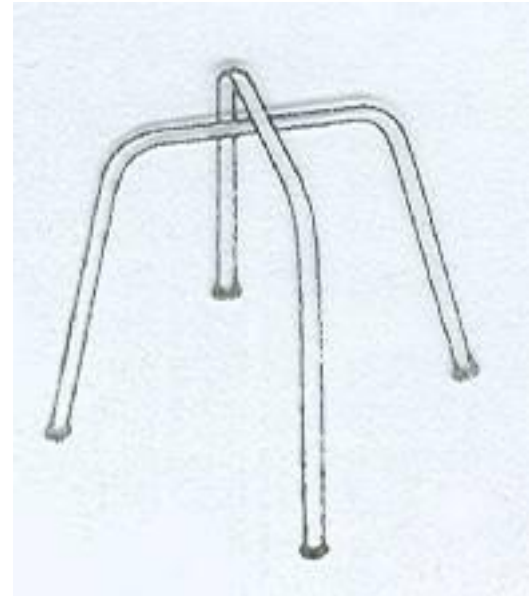
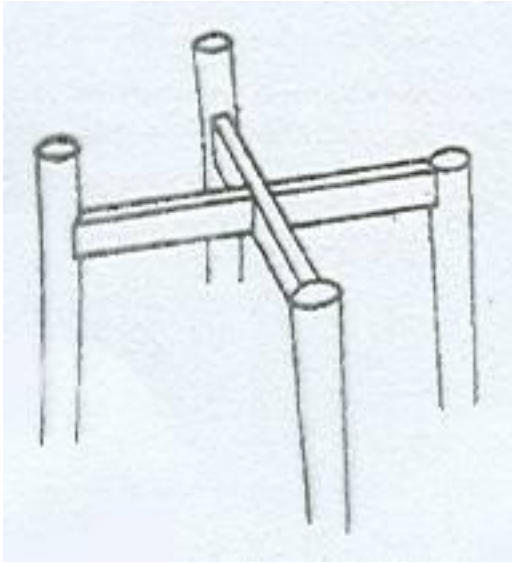

Nosná část' – nohy a luby